



**Professional** **HEAVY DUTY**

**GWS 1400 C | GWS 1400 | GWS 14-125**

Robert Bosch Power Tools GmbH  
70538 Stuttgart  
GERMANY

[www.bosch-pt.com](http://www.bosch-pt.com)

1 609 92A B9K (2025.09) 0 / 23



1 609 92A B9K



de Originalbetriebsanleitung







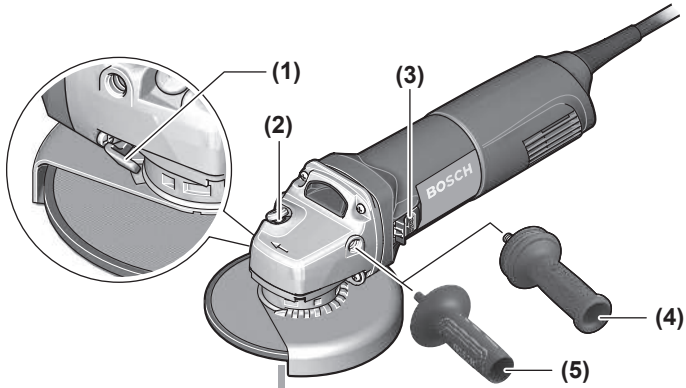

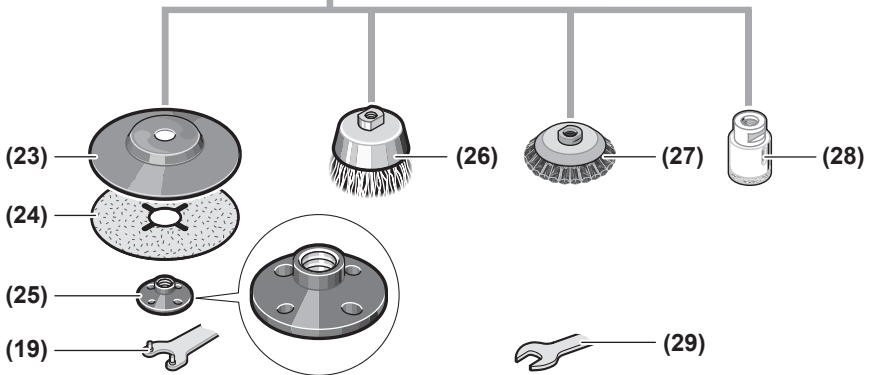
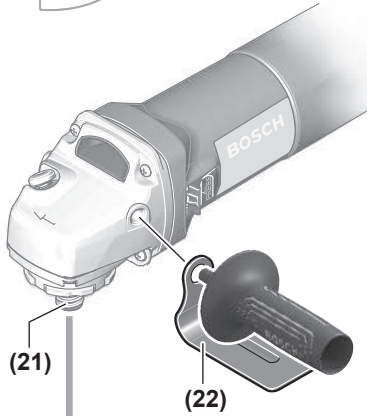
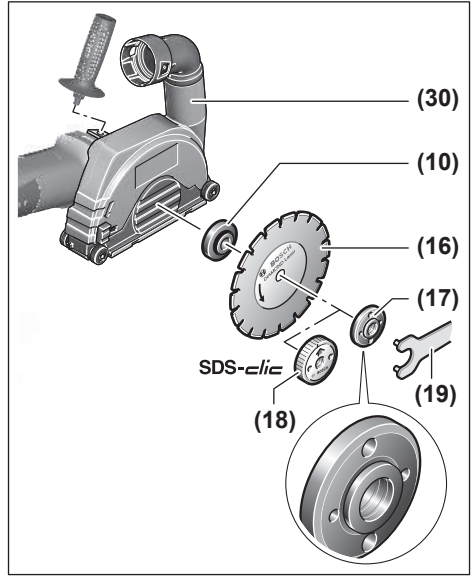

**GWS 1400 C**  
**GWS 1400**  
**GWS 14-125**

## E



# Deutsch

## Sicherheitshinweise

### Allgemeine Sicherheitshinweise für Elektrowerkzeuge

#### **⚠️ WARNUNG** Lesen Sie alle Sicherheitshinweise, Anweisungen, Bebilderungen

und technischen Daten, mit denen dieses Elektrowerkzeug versehen ist. Versäumnisse bei der Einhaltung der Sicherheitshinweise und nachfolgenden Anweisungen können elektrischen Schlag, Brand und/oder schwere Verletzungen verursachen.

#### **Bewahren Sie alle Sicherheitshinweise und Anweisungen für die Zukunft auf.**

Der in den Sicherheitshinweisen verwendete Begriff „Elektrowerkzeug“ bezieht sich auf netzbetriebene Elektrowerkzeuge (mit Netzleitung) und auf akkubetriebene Elektrowerkzeuge (ohne Netzleitung).

#### **Arbeitsplatzsicherheit**

- ▶ **Halten Sie Ihren Arbeitsbereich sauber und gut beleuchtet.** Unordnung oder unbeleuchtete Arbeitsbereiche können zu Unfällen führen.
- ▶ **Arbeiten Sie mit dem Elektrowerkzeug nicht in explosionsgefährdeter Umgebung, in der sich brennbare Flüssigkeiten, Gase oder Stäube befinden.** Elektrowerkzeuge erzeugen Funken, die den Staub oder die Dämpfe entzünden können.
- ▶ **Halten Sie Kinder und andere Personen während der Benutzung des Elektrowerkzeugs fern.** Bei Ablenkung können Sie die Kontrolle über das Elektrowerkzeug verlieren.

#### **Elektrische Sicherheit**

- ▶ **Der Anschlussstecker des Elektrowerkzeuges muss in die Steckdose passen. Der Stecker darf in keiner Weise verändert werden. Verwenden Sie keine Adapterstecker gemeinsam mit schutzgeerdeten Elektrowerkzeugen.** Unveränderte Stecker und passende Steckdosen verringern das Risiko eines elektrischen Schlages.
- ▶ **Vermeiden Sie Körperkontakt mit geerdeten Oberflächen wie von Rohren, Heizungen, Herden und Kühlschränken.** Es besteht ein erhöhtes Risiko durch elektrischen Schlag, wenn Ihr Körper geerdet ist.
- ▶ **Halten Sie Elektrowerkzeuge von Regen oder Nässe fern.** Das Eindringen von Wasser in ein Elektrowerkzeug erhöht das Risiko eines elektrischen Schlages.
- ▶ **Zweckentfremden Sie die Anschlussleitung nicht, um das Elektrowerkzeug zu tragen, aufzuhängen oder um den Stecker aus der Steckdose zu ziehen. Halten Sie die Anschlussleitung fern von Hitze, Öl, scharfen Kanten oder sich bewegenden Teilen.** Beschädigte oder verwickelte Anschlussleitungen erhöhen das Risiko eines elektrischen Schlages.

- ▶ **Wenn Sie mit einem Elektrowerkzeug im Freien arbeiten, verwenden Sie nur Verlängerungskabel, die auch für den Außenbereich geeignet sind.** Die Anwendung einer für den Außenbereich geeigneten Verlängerungsleitung verringert das Risiko eines elektrischen Schlages.
- ▶ **Wenn der Betrieb des Elektrowerkzeuges in feuchter Umgebung nicht vermeidbar ist, verwenden Sie einen Fehlerstromschutzschalter.** Der Einsatz eines Fehlerstromschutzschalters vermindert das Risiko eines elektrischen Schlages.

#### **Sicherheit von Personen**

- ▶ **Seien Sie aufmerksam, achten Sie darauf, was Sie tun, und gehen Sie mit Vernunft an die Arbeit mit einem Elektrowerkzeug. Benutzen Sie kein Elektrowerkzeug, wenn Sie müde sind oder unter dem Einfluss von Drogen, Alkohol oder Medikamenten stehen.** Ein Moment der Unachtsamkeit beim Gebrauch des Elektrowerkzeuges kann zu ernsthaften Verletzungen führen.
- ▶ **Tragen Sie persönliche Schutzausrüstung und immer eine Schutzbrille.** Das Tragen persönlicher Schutzausrüstung, wie Staubmaske, rutschfeste Sicherheitsschuhe, Schutzhelm oder Gehörschutz, je nach Art und Einsatz des Elektrowerkzeuges, verringert das Risiko von Verletzungen.
- ▶ **Vermeiden Sie eine unbeabsichtigte Inbetriebnahme. Vergewissern Sie sich, dass das Elektrowerkzeug ausgeschaltet ist, bevor Sie es an die Stromversorgung und/oder den Akku anschließen, es aufnehmen oder tragen.** Wenn Sie beim Tragen des Elektrowerkzeuges den Finger am Schalter haben oder das Gerät eingeschaltet an die Stromversorgung anschließen, kann dies zu Unfällen führen.
- ▶ **Entfernen Sie Einstellwerkzeuge oder Schraubenschlüssel, bevor Sie das Elektrowerkzeug einschalten.** Ein Werkzeug oder Schlüssel, der sich in einem drehenden Geräteteil befindet, kann zu Verletzungen führen.
- ▶ **Vermeiden Sie eine abnormale Körperhaltung. Sorgen Sie für einen sicheren Stand und halten Sie jederzeit das Gleichgewicht.** Dadurch können Sie das Elektrowerkzeug in unerwarteten Situationen besser kontrollieren.
- ▶ **Tragen Sie geeignete Kleidung. Tragen Sie keine weite Kleidung oder Schmuck. Halten Sie Haare und Kleidung fern von sich bewegenden Teilen.** Lockere Kleidung, Schmuck oder lange Haare können von sich bewegenden Teilen erfasst werden.
- ▶ **Wenn Staubabsaug- und -auffangeinrichtungen montiert werden können, sind diese anzuschließen und richtig zu verwenden.** Verwendung einer Staubabsaugung kann Gefährdungen durch Staub verringern.
- ▶ **Wiegen Sie sich nicht in falscher Sicherheit und setzen Sie sich nicht über die Sicherheitsregeln für Elektrowerkzeuge hinweg, auch wenn Sie nach vielfachem Gebrauch mit dem Elektrowerkzeug vertraut sind.** Achtloses Handeln kann binnen Sekundenbruchteilen zu schweren Verletzungen führen.

## Verwendung und Behandlung des Elektrowerkzeugs

- ▶ **Überlasten Sie das Elektrowerkzeug nicht. Verwenden Sie für Ihre Arbeit das dafür bestimmte Elektrowerkzeug.** Mit dem passenden Elektrowerkzeug arbeiten Sie besser und sicherer im angegebenen Leistungsbereich.
- ▶ **Benutzen Sie kein Elektrowerkzeug, dessen Schalter defekt ist.** Ein Elektrowerkzeug, das sich nicht mehr ein- oder ausschalten lässt, ist gefährlich und muss repariert werden.
- ▶ **Ziehen Sie den Stecker aus der Steckdose und/oder entfernen Sie einen abnehmbaren Akku, bevor Sie Geräteinstellungen vornehmen, Einsatzwerkzeugteile wechseln oder das Elektrowerkzeug weglegen.** Diese Vorsichtsmaßnahme verhindert den unbeabsichtigten Start des Elektrowerkzeugs.
- ▶ **Bewahren Sie unbenutzte Elektrowerkzeuge außerhalb der Reichweite von Kindern auf. Lassen Sie keine Personen das Elektrowerkzeug benutzen, die mit diesem nicht vertraut sind oder diese Anweisungen nicht gelesen haben.** Elektrowerkzeuge sind gefährlich, wenn sie von unerfahrenen Personen benutzt werden.
- ▶ **Pflegen Sie Elektrowerkzeuge und Einsatzwerkzeug mit Sorgfalt. Kontrollieren Sie, ob bewegliche Teile einwandfrei funktionieren und nicht klemmen, ob Teile gebrochen oder so beschädigt sind, dass die Funktion des Elektrowerkzeuges beeinträchtigt ist. Lassen Sie beschädigte Teile vor dem Einsatz des Gerätes reparieren.** Viele Unfälle haben ihre Ursache in schlecht gewarteten Elektrowerkzeugen.
- ▶ **Halten Sie Schneidwerkzeuge scharf und sauber.** Sorgfältig gepflegte Schneidwerkzeuge mit scharfen Schneidkanten verkleben sich weniger und sind leichter zu führen.
- ▶ **Verwenden Sie Elektrowerkzeug, Zubehör, Einsatzwerkzeuge usw. entsprechend diesen Anweisungen. Berücksichtigen Sie dabei die Arbeitsbedingungen und die auszuführende Tätigkeit.** Der Gebrauch von Elektrowerkzeugen für andere als die vorgesehenen Anwendungen kann zu gefährlichen Situationen führen.
- ▶ **Halten Sie Griffe und Griffflächen trocken, sauber und frei von Öl und Fett.** Rutschige Griffe und Griffflächen erlauben keine sichere Bedienung und Kontrolle des Elektrowerkzeugs in unvorhergesehenen Situationen.

## Service

- ▶ **Lassen Sie Ihr Elektrowerkzeug nur von qualifiziertem Fachpersonal und nur mit Original-Ersatzteilen reparieren.** Damit wird sichergestellt, dass die Sicherheit des Elektrowerkzeuges erhalten bleibt.

## Sicherheitshinweise für Winkelschleifer

**Gemeinsame Sicherheitshinweise zum Schleifen, Sandpapierschleifen, Arbeiten mit Drahtbürsten und Trennschleifen:**

- ▶ **Dieses Elektrowerkzeug ist zu verwenden als Schleifer, Sandpapierschleifer, Drahtbürste, Lochschneider oder Trennschleifmaschine. Lesen Sie alle Sicher-**

**heitshinweise, Anweisungen, Darstellungen und Daten, die Sie mit dem Gerät erhalten.** Wenn Sie nicht alle folgenden Anweisungen beachten, kann es zu elektrischem Schlag, Feuer und/oder schweren Verletzungen kommen.

- ▶ **Dieses Elektrowerkzeug ist nicht geeignet zum Polieren.** Verwendungen, für die das Elektrowerkzeug nicht vorgesehen ist, können Gefährdungen und Verletzungen verursachen.
- ▶ **Verwenden Sie das Elektrowerkzeug nicht für eine Funktion, für die es nicht ausdrücklich konstruiert und von seinem Hersteller vorgesehen ist.** Solch ein Umbau kann zu einem Verlust der Kontrolle und ernsthaften Körperverletzungen führen.
- ▶ **Verwenden Sie kein Einsatzwerkzeug, das vom Hersteller nicht speziell für dieses Elektrowerkzeug vorgesehen und empfohlen wurde.** Nur weil Sie das Zubehör an Ihrem Elektrowerkzeug befestigen können, garantiert das keine sichere Verwendung.
- ▶ **Die zulässige Drehzahl des Einsatzwerkzeugs muss mindestens so hoch sein wie die auf dem Elektrowerkzeug angegebene Höchstdrehzahl.** Ein Einsatzwerkzeug, das sich schneller als zulässig dreht, kann zerbrechen und umherfliegen.
- ▶ **Außendurchmesser und Dicke des Einsatzwerkzeugs müssen den Maßangaben Ihres Elektrowerkzeugs entsprechen.** Falsch bemessene Einsatzwerkzeuge können nicht ausreichend abgeschirmt oder kontrolliert werden.
- ▶ **Die Maße zur Befestigung des Einsatzwerkzeugs müssen zu den Maßen der Befestigungsmittel des Elektrowerkzeugs passen.** Einsatzwerkzeuge, die nicht passgenau am Elektrowerkzeug befestigt werden, drehen sich ungleichmäßig, vibrieren sehr stark und können zum Verlust der Kontrolle führen.
- ▶ **Verwenden Sie keine beschädigten Einsatzwerkzeuge. Kontrollieren Sie vor jeder Verwendung Einsatzwerkzeuge wie Schleifscheiben auf Absplitterungen und Risse, Schleifteller auf Risse, Verschleiß oder starke Abnutzung, Drahtbürsten auf lose oder gebrochene Drähte. Wenn das Elektrowerkzeug oder das Einsatzwerkzeug herunterfällt, überprüfen Sie, ob es beschädigt ist, oder verwenden Sie ein unbeschädigtes Einsatzwerkzeug. Wenn Sie das Einsatzwerkzeug kontrolliert und eingesetzt haben, halten Sie und in der Nähe befindliche Personen sich außerhalb der Ebene des rotierenden Einsatzwerkzeugs auf und lassen Sie das Gerät eine Minute lang mit Höchstdrehzahl laufen.** Beschädigte Einsatzwerkzeuge brechen normalerweise in dieser Testzeit.
- ▶ **Tragen Sie persönliche Schutzausrüstung. Verwenden Sie je nach Anwendung Vollgesichtsschutz, Augenschutz oder Schutzbrille. Soweit angemessen, tragen Sie Staubmaske, Gehörschutz, Schutzhandschuhe oder Spezialschürze, die kleine Schleif- und Materialpartikel von Ihnen fernhält.** Die Augen müssen vor herumfliegenden Fremdkörpern geschützt werden, die bei verschiedenen Anwendungen entstehen. Staub- oder

Atemschutzmaske müssen den bei der jeweiligen Anwendung entstehenden Staub filtern. Wenn Sie lange lautm Lärm ausgesetzt sind, können Sie einen Hörverlust erleiden.

- ▶ **Achten Sie bei anderen Personen auf sicheren Abstand zu Ihrem Arbeitsbereich. Jeder, der den Arbeitsbereich betritt, muss persönliche Schutzausrüstung tragen.** Bruchstücke des Werkstücks oder gebrochener Einsatzwerkzeuge können wegfiegen und Verletzungen auch außerhalb des direkten Arbeitsbereichs verursachen.
- ▶ **Halten Sie das Elektrowerkzeug nur an den isolierten Griffflächen, wenn Sie Arbeiten ausführen, bei denen das Einsatzwerkzeug verborgene Stromleitungen oder das eigene Netzkabel treffen kann.** Der Kontakt mit einer spannungsführenden Leitung kann auch metallene Geräteteile unter Spannung setzen und zu einem elektrischen Schlag führen.
- ▶ **Halten Sie das Netzkabel von sich drehenden Einsatzwerkzeugen fern.** Wenn Sie die Kontrolle über das Gerät verlieren, kann das Netzkabel durchtrennt oder erfasst werden und Ihre Hand oder Ihr Arm in das sich drehende Einsatzwerkzeug geraten.
- ▶ **Legen Sie das Elektrowerkzeug niemals ab, bevor das Einsatzwerkzeug völlig zum Stillstand gekommen ist.** Das sich drehende Einsatzwerkzeug kann in Kontakt mit der Ablagefläche geraten, wodurch Sie die Kontrolle über das Elektrowerkzeug verlieren können.
- ▶ **Lassen Sie das Elektrowerkzeug nicht laufen, während Sie es tragen.** Ihre Kleidung kann durch zufälligen Kontakt mit dem sich drehenden Einsatzwerkzeug erfasst werden und das Einsatzwerkzeug sich in Ihren Körper bohren.
- ▶ **Reinigen Sie regelmäßig die Lüftungsschlitze Ihres Elektrowerkzeugs.** Das Motorgebläse zieht Staub in das Gehäuse, und eine starke Ansammlung von Metallstaub kann elektrische Gefahren verursachen.
- ▶ **Verwenden Sie das Elektrowerkzeug nicht in der Nähe brennbarer Materialien.** Funken könnten diese Materialien entzünden.
- ▶ **Verwenden Sie keine Einsatzwerkzeuge, die flüssige Kühlmittel erfordern.** Die Verwendung von Wasser oder anderen flüssigen Kühlmitteln kann zu einem elektrischen Schlag führen.

#### **Rückschlag und entsprechende Sicherheitshinweise:**

Rückschlag ist die plötzliche Reaktion infolge eines blockieren oder hakenden drehenden Einsatzwerkzeugs wie Schleifscheibe, Schleifteller, Drahtbürste usw. Verhaken oder Blockieren führt zu einem abrupten Stopp des rotierenden Einsatzwerkzeugs. Dadurch wird ein unkontrolliertes Elektrowerkzeug gegen die Drehrichtung des Einsatzwerkzeugs an der Blockierstelle beschleunigt. Wenn z. B. eine Schleifscheibe im Werkstück hakt oder blockiert, kann sich die Kante der Schleifscheibe, die in das Werkstück eintaucht, verfangen und dadurch die Schleifscheibe ausbrechen oder einen Rückschlag verursachen. Die Schleifscheibe bewegt sich dann auf die Bedienperson zu

oder von ihr weg, je nach Drehrichtung der Scheibe an der Blockierstelle. Hierbei können Schleifscheiben auch brechen.

Ein Rückschlag ist die Folge einer falschen Verwendung des Elektrowerkzeugs und/oder fehlerhaften Arbeitsbedingungen. Er kann durch geeignete Vorsichtsmaßnahmen, wie nachfolgend beschrieben, verhindert werden.

- ▶ **Halten Sie das Elektrowerkzeug gut fest und bringen Sie Ihren Körper und Ihre Arme in eine Position, in der Sie die Rückschlagkräfte abfangen können. Verwenden Sie immer den Zusatzgriff, falls vorhanden, um die größtmögliche Kontrolle über Rückschlagkräfte oder Reaktionsmomente beim Hochlauf zu haben.** Die Bedienperson kann durch geeignete Vorsichtsmaßnahmen die Rückschlag- und Reaktionskräfte beherrschen.
- ▶ **Bringen Sie Ihre Hand nie in die Nähe sich drehender Einsatzwerkzeuge.** Das Einsatzwerkzeug kann sich beim Rückschlag über Ihre Hand bewegen.
- ▶ **Meiden Sie mit Ihrem Körper den Bereich, in den das Elektrowerkzeug bei einem Rückschlag bewegt wird.** Der Rückschlag treibt das Elektrowerkzeug in die Richtung entgegengesetzt zur Bewegung der Schleifscheibe an der Blockierstelle.
- ▶ **Arbeiten Sie besonders vorsichtig im Bereich von Ecken, scharfen Kanten usw. Verhindern Sie, dass Einsatzwerkzeuge gegen das Werkstück prallen und verhaken.** Das rotierende Einsatzwerkzeug neigt bei Ecken, scharfen Kanten oder wenn es abprallt dazu, sich zu verhaken. Dies verursacht einen Kontrollverlust oder Rückschlag.
- ▶ **Verwenden Sie kein Kettensägeblatt zum Holzschneiden, keine segmentierte Diamanttrennscheibe mit einem Segmentabstand über 10 mm und kein gezähntes Sägeblatt.** Solche Einsatzwerkzeuge verursachen häufig einen Rückschlag und den Verlust der Kontrolle.

#### **Besondere Sicherheitshinweise zum Schleifen und Trennschleifen:**

- ▶ **Verwenden Sie ausschließlich die für Ihr Elektrowerkzeug zugelassenen Schleifkörper und die für diese Schleifkörper vorgesehene Schutzhaube.** Schleifkörper, die nicht für das Elektrowerkzeug vorgesehen sind, können nicht ausreichend abgeschirmt werden und sind unsicher.
- ▶ **Gekrüpfte Schleifscheiben müssen so montiert werden, dass ihre Schleiffläche nicht über der Ebene des Schutzhaubenrandes hervorsteht.** Eine unsachgemäß montierte Schleifscheibe, die über die Ebene des Schutzhaubenrandes hinausragt, kann nicht ausreichend abgeschirmt werden.
- ▶ **Die Schutzhaube muss sicher am Elektrowerkzeug angebracht und für ein Höchstmaß an Sicherheit so eingestellt sein, dass der kleinstmögliche Teil des Schleifkörpers offen zum Bediener zeigt.** Die Schutzhaube hilft, die Bedienperson vor Bruchstücken, zufälligem Kontakt mit dem Schleifkörper sowie Funken, die Kleidung entzünden könnten, zu schützen.

- ▶ **Schleifkörper dürfen nur für die empfohlenen Einsatzmöglichkeiten verwendet werden. Zum Beispiel: Schleifen Sie nie mit der Seitenfläche einer Trennscheibe. Trennscheiben sind zum Materialabtrag mit der Kante der Scheibe bestimmt.** Seitliche Kräfteinwirkung auf diese Schleifkörper kann sie zerbrechen.
- ▶ **Verwenden Sie immer unbeschädigte Spannflansche in der richtigen Größe und Form für die von Ihnen gewählte Schleifscheibe.** Geeignete Flansche stützen die Schleifscheibe und verringern so die Gefahr eines Schleifscheibenbruchs. Flansche für Trennscheiben können sich von den Flanschen für andere Schleifscheiben unterscheiden.
- ▶ **Verwenden Sie keine abgenutzten Schleifscheiben von größeren Elektrowerkzeugen.** Eine Schleifscheibe für größere Elektrowerzeuge ist nicht für die höheren Drehzahlen von kleineren Elektrowerkzeugen ausgelegt und kann brechen.
- ▶ **Verwenden Sie beim Einsatz von Scheiben für einen doppelten Zweck immer die geeignete Schutzhaube für die durchgeführte Anwendung.** Nichtverwendung der richtigen Schutzhaube kann die erwünschte Abschirmung verfehlen und zu schweren Verletzungen führen.

#### Weitere besondere Sicherheitshinweise zum Trennschleifen:

- ▶ **Vermeiden Sie ein Blockieren der Trennscheibe oder zu hohen Anpressdruck. Führen Sie keine übermäßig tiefen Schnitte aus.** Eine Überlastung der Trennscheibe erhöht deren Beanspruchung und die Anfälligkeit zum Verkanten oder Blockieren und damit die Möglichkeit eines Rückschlags oder Schleifkörperbruchs.
- ▶ **Meiden Sie den Bereich vor und hinter der rotierenden Trennscheibe.** Wenn Sie die Trennscheibe im Werkstück von sich wegbewegen, kann im Falle eines Rückschlags das Elektrowerkzeug mit der sich drehenden Scheibe direkt auf Sie zugeschleudert werden.
- ▶ **Falls die Trennscheibe verklemmt oder Sie die Arbeit unterbrechen, schalten Sie das Elektrowerkzeug aus und halten Sie es ruhig, bis die Scheibe zum Stillstand gekommen ist. Versuchen Sie nie, die noch laufende Trennscheibe aus dem Schnitt zu ziehen, sonst kann ein Rückschlag erfolgen.** Ermitteln und beheben Sie die Ursache für das Verklemmen.
- ▶ **Schalten Sie das Elektrowerkzeug nicht wieder ein, solange es sich im Werkstück befindet. Lassen Sie die Trennscheibe erst ihre volle Drehzahl erreichen, bevor Sie den Schnitt vorsichtig fortsetzen.** Anderenfalls kann die Scheibe verhaken, aus dem Werkstück springen oder einen Rückschlag verursachen.
- ▶ **Stützen Sie Platten oder große Werkstücke ab, um das Risiko eines Rückschlags durch eine eingeklemmte Trennscheibe zu vermindern.** Große Werkstücke können sich unter ihrem eigenen Gewicht durchbiegen. Das Werkstück muss auf beiden Seiten der Scheibe abgestützt werden, und zwar sowohl in der Nähe der Schnittlinie als auch an der Kante.

- ▶ **Seien Sie besonders vorsichtig bei „Tauschnitten“ in bestehende Wände oder andere nicht einsehbare Bereiche.** Die eintauchende Trennscheibe kann beim Schneiden in Gas- oder Wasserleitungen, elektrische Leitungen oder andere Objekte einen Rückschlag verursachen.
- ▶ **Führen Sie keine Kurvschnitte aus.** Eine Überlastung der Trennscheibe erhöht deren Beanspruchung und die Anfälligkeit zum Verkanten oder Blockieren und damit die Möglichkeit eines Rückschlags oder Schleifkörperbruchs, was zu schweren Verletzungen führen kann.

#### Besondere Sicherheitshinweise zum Sandpapierschleifen:

- ▶ **Benutzen Sie Schleifblätter der richtigen Größe und befolgen Sie die Herstellerangaben zur Auswahl der Schleifblätter.** Schleifblätter, die über den Schleifteller hinausragen, können Verletzungen verursachen sowie zum Verhaken, Zerreißen der Schleifblätter oder zum Rückschlag führen.

#### Besondere Sicherheitshinweise zum Arbeiten mit Drahtbürsten:

- ▶ **Beachten Sie, dass die Drahtbürste auch während des üblichen Gebrauchs Drahtstücke verliert. Überlasten Sie die Drähte nicht durch zu hohen Anpressdruck.** Wegfliegende Drahtstücke können sehr leicht durch dünne Kleidung und/oder die Haut dringen.
- ▶ **Wird eine Schutzhaube empfohlen, verhindern Sie, dass sich Schutzhaube und Drahtbürste berühren können.** Teller- und Topfbürsten können durch Anpressdruck und Zentrifugalkräfte ihren Durchmesser vergrößern.

#### Zusätzliche Sicherheitshinweise



**Tragen Sie eine Schutzbrille.**



**Die Schutzhaube darf nicht zum Trennen verwendet werden.** Mit einem geeigneten Aufsatz kann die Schutzhaube auch zum Trennen verwendet werden.



**Halten Sie das Elektrowerkzeug beim Arbeiten fest mit beiden Händen und sorgen Sie für einen sicheren Stand.** Das Elektrowerkzeug wird mit zwei Händen sicherer geführt.

- ▶ **Bei Einsatzwerkzeugen mit Innengewinde wie Bürsten und Diamant-Bohrkronen ist auf die max. Gewindelänge der Schleifspindel zu achten.** Das Spindelende darf den Boden des Einsatzwerkzeuges nicht berühren.
- ▶ **Verwenden Sie geeignete Suchgeräte, um verborgene Versorgungsleitungen aufzuspüren, oder ziehen Sie die örtliche Versorgungsgesellschaft hinzu.** Kontakt mit Elektroleitungen kann zu Feuer und elektrischem Schlag führen. Beschädigung einer Gasleitung kann zur Explosion führen. Eindringen in eine Wasserleitung verursacht Sachbeschädigung oder kann einen elektrischen Schlag verursachen.

- ▶ **Fassen Sie Schleif- und Trennscheiben nicht an, bevor sie abgekühlt sind.** Die Scheiben werden beim Arbeiten sehr heiß.
- ▶ **Entriegeln Sie den Ein-/Ausschalter und bringen Sie ihn in Aus-Position, wenn die Stromversorgung unterbrochen wird, z. B. durch Stromausfall oder Ziehen des Netzsteckers.** Dadurch wird ein unkontrollierter Wiederanlauf verhindert.
- ▶ **Sichern Sie das Werkstück.** Ein mit Spannvorrichtungen oder Schraubstock festgehaltenes Werkstück ist sicherer gehalten als mit Ihrer Hand.
- ▶ **Lagern Sie Einsatzwerkzeuge innerhalb von Gebäuden in einem trockenen, gleichmäßig temperierten und frostfreien Raum.**
- ▶ **Entfernen Sie die Einsatzwerkzeuge vor dem Transport des Elektrowerkzeugs.** Damit vermeiden Sie Beschädigungen.
- ▶ **Gebundene Trenn- und Schleifscheiben haben ein Verfallsdatum, nach dessen Ablauf die Scheiben nicht mehr verwendet werden dürfen.**

## Produkt- und Leistungsbeschreibung



**Lesen Sie alle Sicherheitshinweise und Anweisungen.** Versäumnisse bei der Einhaltung der Sicherheitshinweise und Anweisungen können elektrischen Schlag, Brand und/oder schwere Verletzungen verursachen.

Bitte beachten Sie die Abbildungen im vorderen Teil der Betriebsanleitung.

### Bestimmungsgemäßer Gebrauch

Das Elektrowerkzeug ist bestimmt zum Trennen und Bürsten von Metall, Stein, Kunststoff und Verbundwerkstoffen, zum Schrappen von Metall, Kunststoff und Verbundwerkstoffen sowie zum Bohren in Steinwerkstoffen mit Diamant-Bohrkronen ohne Verwendung von Wasser. Dabei ist auf die Verwendung der korrekten Schutzhaube zu achten (siehe „Betrieb“, Seite 15).

Beim Trennen in Stein ist für eine ausreichende Staubabsaugung zu sorgen.

Mit zulässigen Schleifwerkzeugen kann das Elektrowerkzeug zum Sandpapierschleifen verwendet werden.

### Technische Daten

Winkelschleifer		GWS 1400 C	GWS 1400	GWS 14-125
Sachnummer		<b>3 601 H24 2..</b>	<b>3 601 H24 8..</b>	<b>3 601 H24 8..</b>
Nennaufnahmeleistung	W	1400	1400	1400
Abgabeleistung	W	820	820	820
Bemessungs-Leerlaufdrehzahl <sup>A)</sup>	min <sup>-1</sup>	11800	11800	11800
max. Schleifscheibendurchmesser/Gummischleifteller-durchmesser	mm	125	125	125

Das Elektrowerkzeug darf nicht zum Schleifen von Steinwerkstoffen mit Diamant-Topfscheiben verwendet werden.

### Abgebildete Komponenten

Die Nummerierung der abgebildeten Komponenten bezieht sich auf die Darstellung des Elektrowerkzeugs auf der Grafikseite.

- (1) Entriegelungshebel für Schutzhaube
  - (2) Spindel-Arretiertaste
  - (3) Ein-/Ausschalter
  - (4) Vibrationsdämpfender Zusatzgriff (isolierte Grifffläche)<sup>a)</sup>
  - (5) Standard-Zusatzgriff (isolierte Grifffläche)
  - (6) Absaughaube zum Schleifen<sup>a)</sup>
  - (7) Schutzhaube zum Schleifen
  - (8) Schutzhaube zum Trennen<sup>a)</sup>
  - (9) Abdeckung zum Trennen
  - (10) Aufnahmeflansch mit O-Ring
  - (11) Hartmetall-Topfscheibe<sup>a)</sup>
  - (12) Schleifscheibe<sup>a)</sup>
  - (13) Scheibenbürste (Ø 22,22 mm)<sup>a)</sup>
  - (14) Scheibenbürste (M14)<sup>a)</sup>
  - (15) Trennscheibe<sup>a)</sup>
  - (16) Diamant-Trennscheibe<sup>a)</sup>
  - (17) Spannmutter
  - (18) Schnellspannmutter **SDS-*cl***<sup>a)</sup>
  - (19) Zweilochschlüssel für Spannmutter/Rundmutter
  - (20) Handgriff (isolierte Grifffläche)
  - (21) Schleifspindel
  - (22) Handschutz<sup>a)</sup>
  - (23) Gummischleifteller<sup>a)</sup>
  - (24) Schleifblatt<sup>a)</sup>
  - (25) Rundmutter<sup>a)</sup>
  - (26) Topfbürste<sup>a)</sup>
  - (27) Kegelbürste<sup>a)</sup>
  - (28) Diamant-Bohrkrone<sup>a)</sup>
  - (29) Gabelschlüssel<sup>a)</sup>
  - (30) Absaughaube zum Trennen mit Führungsschlitzen<sup>a)</sup>
- a) **Dieses Zubehör gehört nicht zum Standard-Lieferumfang.**

Winkelschleifer		GWS 1400 C	GWS 1400	GWS 14-125
Schleifspindelgewinde		M 14	M 14	M 14
max. Gewindelänge der Schleifspindel	mm	22	22	22
Wiederanlaufschutz		●	●	●
Sanftanlauf		●	●	●
Konstantelektronik		●	●	●
Gewicht <sup>B)</sup>	kg	2,1	2,1	2,1
Schutzklasse		□/II	□/II	□/II

A) Bemessungs-Leerlaufdrehzahl nach EN IEC 62841-2-3 zur Auswahl passender Einsatzwerkzeuge. Die tatsächliche Leerlaufdrehzahl darf die Bemessungs-Leerlaufdrehzahl nicht überschreiten und ist daher niedriger.

B) Mit Schutzhaube (7), Zusatzgriff (5), Aufnahmeflansch (10) und Spannmutter (17), ohne Netzanschlussleitung

Die Angaben gelten für eine Nennspannung [U] von 230 V. Bei abweichenden Spannungen und in länderspezifischen Ausführungen können diese Angaben variieren.

Werte können je nach Produkt variieren und Anwendungs- sowie Umweltbedingungen unterliegen. Weitere Informationen unter [www.bosch-professional.com/wac](http://www.bosch-professional.com/wac).

## Geräusch-/Vibrationsinformation

Geräuschemissionswerte ermittelt entsprechend

### EN IEC 62841-2-3.

Der A-bewertete Geräuschpegel des Elektrowerkzeugs beträgt typischerweise: Schalldruckpegel **92 dB(A)**; Schalleistungspegel **100 dB(A)**. Unsicherheit  $K=3$  dB.

### Gehörschutz tragen!

Schwingungswerte  $a_h$  (kontinuierliche Vibrationen),  $p_F$  (wiederholte Stoßvibrationen) und Unsicherheit  $K$  ermittelt entsprechend **EN IEC 62841-2-3**:

Oberflächenschleifen (Schruppen) und Trennschleifen:

$$a_{h,AG/CO} = 5,6 \text{ m/s}^2 (K = 1,5 \text{ m/s}^2),$$

$$p_{F,AG/CO} = 314 \text{ m/s}^2 (K = 21 \text{ m/s}^2)$$

Schleifen mit Schleifblatt:

$$a_{h,DS} = 4,5 \text{ m/s}^2 (K = 1,5 \text{ m/s}^2),$$

$$p_{F,DS} = 232 \text{ m/s}^2 (K = 14 \text{ m/s}^2)$$

Das Schleifen dünner Bleche oder anderer leicht vibrierender Materialien mit großer Oberfläche kann zu einem bis zu 15dB erhöhten Geräuschemissionswert führen. Durch geeignete schwere Dämpfungsmatten kann die erhöhte Schallemission verringert werden. Eine erhöhte Geräuschemission ist sowohl bei der Risikobewertung der Lärmleistung als auch bei der Auswahl eines geeigneten Gehörschutzes zu berücksichtigen.

Der in diesen Anweisungen angegebene Schwingungspegel und der Geräuschemissionswert sind entsprechend einem genormten Messverfahren gemessen worden und können für den Vergleich von Elektrowerkzeugen miteinander verwendet werden. Sie eignen sich auch für eine vorläufige Einschätzung der Schwingungs- und Geräuschemission.

Der angegebene Schwingungspegel und der Geräuschemissionswert repräsentieren die hauptsächlichsten Anwendungen des Elektrowerkzeugs. Wenn allerdings das Elektrowerkzeug für andere Anwendungen, mit abweichenden Einsatzwerkzeugen oder ungenügender Wartung eingesetzt wird, können der Schwingungspegel und der Geräuschemissionswert abweichen. Dies kann die Schwingungs- und Geräuschemission über den gesamten Arbeitszeitraum deutlich erhöhen.

Für eine genaue Abschätzung der Schwingungs- und Geräuschemissionen sollten auch die Zeiten berücksichtigt werden, in denen das Gerät abgeschaltet ist oder zwar läuft,

aber nicht tatsächlich im Einsatz ist. Dies kann die Schwingungs- und Geräuschemissionen über den gesamten Arbeitszeitraum deutlich reduzieren.

Legen Sie zusätzliche Sicherheitsmaßnahmen zum Schutz des Bedieners vor der Wirkung von Schwingungen fest wie zum Beispiel: Wartung von Elektrowerkzeug und Einsatzwerkzeugen, Warmhalten der Hände, Organisation der Arbeitsabläufe.

### Sanftanlauf

Der elektronische Sanftanlauf begrenzt das Drehmoment beim Einschalten und ermöglicht ein ruckarmes Anlaufen des Elektrowerkzeuges.

**Hinweis:** Lläuft das Elektrowerkzeug sofort nach dem Einschalten mit voller Drehzahl, ist der Sanftanlauf und der Wiederanlaufschutz ausgefallen. Das Elektrowerkzeug muss umgehend an den Kundendienst geschickt werden. Anschriften siehe Abschnitt „Kundendienst und Anwendungsberatung“.

### Wiederanlaufschutz

Der Wiederanlaufschutz verhindert das unkontrollierte Anlaufen des Elektrowerkzeuges nach einer Unterbrechung der Stromzufuhr.

Zur **Wiederinbetriebnahme** bringen Sie den Ein-/Ausschalter (3) in die ausgeschaltete Position und schalten das Elektrowerkzeug erneut ein.

Bei bestimmten Störimpulsen kann es in seltenen Fällen zur Aktivierung des Wiederanlaufschutzes kommen. In diesem Fall schaltet sich das Elektrowerkzeug aus und behält seinen Zustand bei. Das Elektrowerkzeug kann durch Lösen und erneutes Drücken des Ein-/Ausschalters (3) neu gestartet werden.

### Konstantelektronik

Die Konstantelektronik hält die Drehzahl bei Leerlauf und Last nahezu konstant und gewährleistet eine gleichmäßige Arbeitsleistung.

# Montage

## Schutzvorrichtung montieren

- Ziehen Sie vor allen Arbeiten am Elektrowerkzeug den Netzstecker aus der Steckdose.

**Hinweis:** Nach Bruch der Schleifscheibe während des Betriebes oder bei Beschädigung der Aufnahmevorrichtungen an der Schutzhaube/am Elektrowerkzeug, muss das Elektrowerkzeug umgehend an den Kundendienst geschickt werden, Anschriften siehe Abschnitt „Kundendienst und Anwendungsberatung“.

### Schutzhaube zum Schleifen

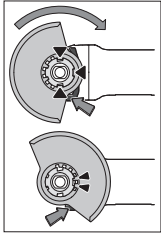

Legen Sie die Schutzhaube (7) auf die Aufnahme am Elektrowerkzeug, bis die Codiernocken der Schutzhaube mit der Aufnahme übereinstimmen. Drücken und halten Sie dabei den Entriegelungshebel (1).

Drücken Sie die Schutzhaube (7) auf den Spindelhalss bis der Bund der Schutzhaube am Flansch des Elektrowerkzeuges aufsitzt und drehen Sie die Schutzhaube, bis sie deutlich hör-

bar einrastet.

Passen Sie die Position der Schutzhaube (7) den Erfordernissen des Arbeitsganges an. Drücken Sie dazu den Entriegelungshebel (1) nach oben und drehen Sie die Schutzhaube (7) in die gewünschte Position.

- Stellen Sie die Schutzhaube (7) stets so ein, dass beide Nocken des Entriegelungshebels (1) in die entsprechenden Aussparungen der Schutzhaube (7) eingreifen.
- Stellen Sie die Schutzhaube (7) so ein, dass ein Funkenflug in Richtung des Bedieners verhindert wird.
- In Drehrichtung des Zubehörs darf sich die Schutzhaube (7) nur unter Betätigung des Entriegelungshebels (1) verdrehen lassen! Andernfalls darf das Elektrowerkzeug keinesfalls weiter benutzt werden und muss dem Kundendienst übergeben werden.

**Hinweis:** Die Codiernocken an der Schutzhaube (7) stellen sicher, dass nur eine zum Elektrowerkzeug passende Schutzhaube montiert werden kann.

### Absaughaube zum Schleifen

Zum staubarmen Schleifen von Farben, Lacken und Kunststoffen in Verbindung mit Hartmetall-Topfscheiben (11) können Sie die Absaughaube (6) verwenden. Die Absaughaube (6) ist nicht für die Bearbeitung von Metall geeignet. An die Absaughaube (6) kann ein geeigneter Bosch-Staubsauger angeschlossen werden. Stecken Sie dazu den Saugschlauch mit Absaugadapter in den vorgesehenen Aufnahmestutzen der Absaughaube.

### Schutzhaube zum Trennen

- Verwenden Sie zum Trennen immer die Schutzhaube zum Trennen (8) oder die Schutzhaube zum Schleifen (7) zusammen mit der Abdeckung zum Trennen (9).
- Sorgen Sie beim Trennen in Stein für eine ausreichende Staubabsaugung.

Die Schutzhaube zum Trennen (8) wird wie die Schutzhaube zum Schleifen (7) montiert.

### Abdeckung zum Trennen aus Metall

Montieren Sie die Abdeckung zum Trennen (9) aus Metall an der Schutzhaube zum Schleifen (7) (siehe Bild A): Schwenken Sie den Haltebügel zurück (⊖). Stecken Sie die Abdeckung (9) auf die Schutzhaube zum Schleifen (7) auf (⊕). Drücken Sie den Haltebügel fest an die Schutzhaube (7) (⊕).

Zur Demontage (siehe Bild B) drücken Sie den Knopf am Haltebügel (⊖) und schwenken ihn zurück (⊖). Ziehen Sie die Abdeckung (9) von der Schutzhaube (7) ab (⊖).

### Abdeckung zum Trennen aus Kunststoff

Stecken Sie die Abdeckung zum Trennen (9) aus Kunststoff auf die Schutzhaube zum Schleifen (7) auf (siehe Bild C). Die Abdeckung (9) rastet hörbar und sichtbar an der Schutzhaube (7) ein.

Zur Demontage (siehe Bild D) entriegeln Sie die Abdeckung (9) an der Schutzhaube (7) (⊖) links oder rechts und ziehen die Abdeckung ab (⊖).

### Absaughaube zum Trennen mit Führungsschlitzen

Die Absaughaube zum Trennen mit Führungsschlitzen (30) wird wie die Schutzhaube zum Schleifen montiert. Durch das Befestigen des Zusatzgriffes (5)/(4) durch den Bügel an der Absaughaube hindurch am Getriebegehäuse wird das Elektrowerkzeug fest mit der Absaughaube verbunden. An die Absaughaube mit Führungsschlitzen (30) kann ein geeigneter Bosch-Staubsauger angeschlossen werden. Stecken Sie dazu den Saugschlauch mit Absaugadapter in den vorgesehenen Aufnahmestutzen der Absaughaube.

**Hinweis:** Die Reibung, die durch den Staub im Saugschlauch und im Zubehör während des Absaugens entsteht, verursacht eine elektrostatische Aufladung, die der Benutzer als statische Entladung empfinden kann (abhängig von Umgebungsfaktoren und seinem physiologischen Zustand). Bosch empfiehlt generell die Verwendung eines antistatischen Saugschlauches (Zubehör) zum Aufsaugen von Feinstaub und trockenen Materialien.

### Handschutz

- Montieren Sie für Arbeiten mit dem Gummischleifler (23) oder mit der Topfbürste/Kegelbürste/Diamant-Bohrkrone immer den Handschutz (22).

Befestigen Sie den Handschutz (22) mit dem Zusatzgriff (5)/(4).

### Standard-Zusatzgriff/Vibrationsdämpfender Zusatzgriff

Schrauben Sie den Zusatzgriff (5)/(4) abhängig von der Arbeitsweise rechts oder links am Getriebekopf ein.

- Verwenden Sie Ihr Elektrowerkzeug nur mit dem Zusatzgriff (5)/(4).

- ▶ **Verwenden Sie das Elektrowerkzeug nicht weiter, wenn der Zusatzgriff (5)/(4) beschädigt ist. Nehmen Sie keine Veränderungen am Zusatzgriff (5)/(4) vor.**

**Vibration Control** Der vibrationsdämpfende Zusatzgriff (4) ermöglicht ein vibrationsarmes und damit ein angenehmeres und sicheres Arbeiten.

## Schleifwerkzeuge montieren

- ▶ **Ziehen Sie vor allen Arbeiten am Elektrowerkzeug den Netzstecker aus der Steckdose.**
- ▶ **Fassen Sie Schleif- und Trennscheiben nicht an, bevor sie abgekühlt sind.** Die Scheiben werden beim Arbeiten sehr heiß.

Reinigen Sie die Schleifspindel (21) und alle zu montierenden Teile.

Drücken Sie zum Festspannen und Lösen der Schleifwerkzeuge die Spindel-Arretiertaste (2), um die Schleifspindel festzustellen.

- ▶ **Betätigen Sie die Spindel-Arretiertaste nur bei stillstehender Schleifspindel.** Das Elektrowerkzeug kann sonst beschädigt werden.

## Schleif-/Trennscheibe

Beachten Sie die Abmessungen der Schleifwerkzeuge. Der Lochdurchmesser muss zum Aufnahmeflansch passen. Verwenden Sie keine Adapter oder Reduzierstücke.

Achten Sie bei der Verwendung von Diamant-Trennscheiben darauf, dass der Drehrichtungspfeil auf der Diamant-Trennscheibe und die Drehrichtung des Elektrowerkzeuges (siehe Drehrichtungspfeil auf dem Gehäuse) übereinstimmen.

Die Reihenfolge der Montage ist auf der Grafikkarte ersichtlich.

**Hinweis:** Bei der Montage von gebundenen Schleif- oder Trennscheiben mithilfe des mitgelieferten Aufnahmeflansches (10) und der Spannmutter (17) bzw. Schnellspannmutter (18) ist eine Verwendung von Zwischenlagen nicht notwendig.

Zum Befestigen der Schleif-/Trennscheibe stecken Sie den Aufnahmeflansch mit O-Ring (10) auf die Schleifspindel (21) und schrauben Sie die Spannmutter (17) auf. Achten Sie auf die Ausrichtung der Spannmutter (17) je nach verwendeter Schleif-/Trennscheibe (siehe Abbildungen im vorderen Teil der Betriebsanleitung), und spannen Sie diese mit dem Zweilochschlüssel (siehe „Schnellspannmutter SDS-*cllic*“, Seite 14).

- ▶ **Überprüfen Sie nach der Montage des Schleifwerkzeuges vor dem Einschalten, ob das Schleifwerkzeug korrekt montiert ist und sich frei drehen kann. Stellen Sie sicher, dass das Schleifwerkzeug nicht an der Schutzhaube oder anderen Teilen streift.**

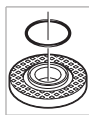

Im Aufnahmeflansch (10) ist um den Zentrierbund ein Kunststoffteil (O-Ring) eingesetzt. **Fehlt der O-Ring oder ist er beschädigt,** muss der Aufnahmeflansch (10) vor der Weiterverwendung unbedingt ersetzt werden.

## Schnellspannmutter SDS-*cllic*

Zum einfachen Schleifwerkzeugwechsel ohne die Verwendung weiterer Werkzeuge können Sie anstatt der Spannmutter (17) die Schnellspannmutter (18) verwenden.

- ▶ **Die Schnellspannmutter (18) darf nur für Schleif- oder Trennscheiben verwendet werden.**

**Verwenden Sie nur eine einwandfreie, unbeschädigte Schnellspannmutter (18).**

**Achten Sie beim Aufschrauben darauf, dass die beschriftete Seite der Schnellspannmutter (18) nicht zur Schleifscheibe zeigt; der Pfeil muss auf die Indexmarke (31) zeigen.**

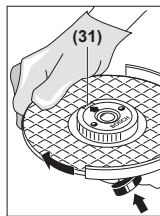

Drücken Sie die Spindel-Arretiertaste (2), um die Schleifspindel festzustellen. Um die Schnellspannmutter fest-zuziehen, drehen Sie die Schleifscheibe kräftig im Uhrzeigersinn.

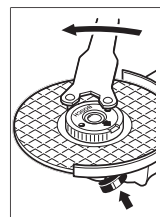

Eine ordnungsgemäß befestigte, unbeschädigte Schnellspannmutter können Sie durch Drehen des Rändelringes entgegen dem Uhrzeigersinn von Hand lösen. **Lösen Sie eine festsitzende Schnellspannmutter nie mit einer Zange, sondern verwenden Sie den Zweilochschlüssel.** Setzen Sie den Zweilochschlüssel wie im Bild gezeigt an.









## Zulässige Schleifwerkzeuge

Sie können alle in dieser Betriebsanleitung genannten Schleifwerkzeuge verwenden.

Die zulässige Drehzahl [ $\text{min}^{-1}$ ] bzw. Umfangsgeschwindigkeit [ $\text{m/s}$ ] der verwendeten Schleifwerkzeuge muss den Angaben in der nachfolgenden Tabelle mindestens entsprechen.

Beachten Sie deshalb die zulässige **Drehzahl bzw. Umfangsgeschwindigkeit** auf dem Etikett des Schleifwerkzeugs.

	max. [mm]	[mm]	[°]				
	D	b	s	d	$\alpha$	[ $\text{min}^{-1}$ ]	[ $\text{m/s}$ ]
	125	7,2	-	22,2	-	11800	80
	125	4,2	-	22,2	-	11800	80
	125	-	-	-	-	11800	80
	75	30	-	M 14	-	11800	45

	max. [mm]	[mm]	[°]				
	D	b	s	d	α	[min <sup>-1</sup> ]	[m/s]
	125	24	-	M 14	-	11800	80
	125	19	-	22,2	-	11800	80
	125	-	-	M 14	-	11800	80
	83	-	-	M 14	-	11800	80
	125	6	10	22,2	>0	11800	80
	125	21	-	22,2	-	11800	80

## Getriebekopf drehen (siehe Bild E)

- ▶ **Ziehen Sie vor allen Arbeiten am Elektrowerkzeug den Netzstecker aus der Steckdose.**

Sie können den Getriebekopf in 90°-Schritten drehen. Dadurch kann der Ein-/Ausschalter für besondere Arbeitsfälle in eine günstigere Handhabungsposition gebracht werden, z. B. für Linkshänder.

Drehen Sie die 4 Schrauben ganz heraus (⊙). Schwenken Sie den Getriebekopf vorsichtig **und ohne vom Gehäuse abzuziehen** in die neue Position (⊙). Ziehen Sie die 4 Schrauben wieder fest (⊙).

## Staubreduktion

Vermeiden Sie das Arbeiten ohne staubreduzierende Maßnahmen. Das Elektrowerkzeug kann je nach Einsatzzweck mit staubreduzierendem Zubehör zusammen mit einem Sauger kombiniert werden, (siehe „Absaughaube zum Schleifen“, Seite 13), (siehe „Absaughaube zum Trennen mit Führungsschlitten“, Seite 13).

Verwenden Sie grundsätzlich einen geeigneten Atemschutz. Beachten Sie in Ihrem Land gültige Vorschriften für die zu bearbeitenden Materialien.

- ▶ **Vermeiden Sie Staubansammlungen am Arbeitsplatz.** Stäube können sich leicht entzünden.

## Anforderungen an den Sauger

Empfohlener Nenndurchmesser Schlauch	mm	<b>35</b>
Erforderlicher Unterdruck <sup>A)</sup>	mbar hPa	≥ 230 ≥ 230
Erforderliche Durchflussmenge <sup>A)</sup>	l/s m <sup>3</sup> /h	≥ 36 ≥ 129,6

## Anforderungen an den Sauger

Empfohlene Filtereffizienz Staubklasse M<sup>B)</sup>

A) Leistungswert am Saugeranschluss des Elektrowerkzeugs

B) Entsprechend IEC/EN 60335-2-69

Beachten Sie die Anleitung zum Sauger. Unterbrechen Sie die Arbeit bei nachlassender Saugleistung und beseitigen Sie die Ursache.

## Betrieb

- ▶ **Belasten Sie das Elektrowerkzeug nicht so stark, dass es zum Stillstand kommt.**
- ▶ **Ziehen Sie vor allen Arbeiten am Elektrowerkzeug den Netzstecker aus der Steckdose.**
- ▶ **Vorsicht beim Schlitzeln in tragende Wände, siehe Abschnitt „Hinweise zur Statik“.**
- ▶ **Spannen Sie das Werkstück ein, sofern es nicht durch sein Eigengewicht sicher liegt.**
- ▶ **Lassen Sie das Elektrowerkzeug nach starker Belastung noch einige Minuten im Leerlauf laufen, um das Einsatzwerkzeug abzukühlen.**
- ▶ **Benutzen Sie das Elektrowerkzeug nicht mit einem Trennschleifständer.**
- ▶ **Fassen Sie Schleif- und Trennscheiben nicht an, bevor sie abgekühlt sind.** Die Scheiben werden beim Arbeiten sehr heiß.

## Arbeitshinweise

### Schruppschleifen

- ▶ **Verwenden Sie beim Schruppschleifen mit gebundenen Schleifmitteln immer die Schutzhaube zum Schleifen (7).**
- ▶ **Verwenden Sie niemals Trennscheiben zum Schruppschleifen.**
- ▶ **Beim Schruppschleifen kann die Schutzhaube zum Trennen (8) oder die Schutzhaube zum Schleifen (7) mit montierter Abdeckung zum Trennen (9) an das Werkstück anstoßen und zu Kontrollverlust führen.**

Mit einem Anstellwinkel von 30° bis 40° erhalten Sie beim Schruppschleifen das beste Arbeitsergebnis. Bewegen Sie das Elektrowerkzeug mit mäßigem Druck hin und her. Dadurch wird das Werkstück nicht zu heiß, verfärbt sich nicht, und es gibt keine Rillen.

- ▶ Bei Verwendung von gebundenen Scheiben, die sowohl zum Trennen als auch zum Schleifen zugelassen sind, muss die Schutzhaube zum Trennen (8) bzw. die Schutzhaube zum Schleifen (7) mit montierter Abdeckung zum Trennen (9) verwendet werden.

### Oberflächenschleifen mit Fächerschleifscheibe

- ▶ **Verwenden Sie beim Schleifen mit der Fächerschleifscheibe immer die Schutzhaube zum Schleifen (7).**

Mit der Fächerschleifscheibe (Zubehör) können Sie auch gewölbte Oberflächen und Profile bearbeiten. Fächerschleifscheiben haben eine wesentlich längere Lebensdauer, gerin-

gere Geräuschpegel und niedrigere Schleiftemperaturen als herkömmliche Schleifscheiben.

### Oberflächenschleifen mit Schleifteller

- ▶ **Montieren Sie für Arbeiten mit dem Gummischleifteller (23) immer den Handschutz (22).**

Das Schleifen mit Schleifteller kann ohne Schutzhaube erfolgen.

Die Reihenfolge der Montage ist auf der Grafikseite ersichtlich.

Schrauben Sie die Rundmutter (25) auf und spannen Sie diese mit dem Zweilochschlüssel.

### Topfbürste/Scheibenbürste/Kegelbürste

- ▶ **Verwenden Sie beim Bürsten mit Scheibenbürsten immer die Schutzhaube zum Schleifen (7). Das Bürsten mit Topfbürsten/Kegelbürsten kann ohne Schutzhaube erfolgen.**
- ▶ **Montieren Sie für Arbeiten mit der Topfbürste oder Kegelbürste immer den Handschutz (22).**
- ▶ **Die Drähte der Scheibenbürsten können sich an der Schutzhaube verfangen und aufbrechen, falls die maximal zugelassenen Abmessungen der Scheibenbürsten überschritten werden.**

Die Reihenfolge der Montage ist auf der Grafikseite ersichtlich.

Die Topfbürste/Kegelbürste/Scheibenbürste mit Gewinde M14 muss sich so weit auf die Schleifspindel schrauben lassen, dass sie am Schleifspindelflansch am Ende des Schleifspindelgewindes fest anliegt. Spannen Sie die Topfbürste/Kegelbürste/Scheibenbürste mit einem Gabelschlüssel fest.

Zum Befestigen der Scheibenbürste mit Durchmesser 22,22 mm stecken Sie den Aufnahmeflansch mit O-Ring (10) auf die Schleifspindel (21), schrauben die Rundmutter (25) auf und spannen diese mit dem Zweilochschlüssel.

### Trennen von Metall

- ▶ **Verwenden Sie beim Trennen von Metall mit gebundenen Trennscheiben oder mit Diamant-Trennscheiben immer die Schutzhaube zum Trennen (8) bzw. die Schutzhaube zum Schleifen (7) mit montierter Abdeckung zum Trennen (9).**
- ▶ **Bei der Verwendung der Schutzhaube zum Schleifen (7) für Trennarbeiten mit gebundenen Trennscheiben besteht ein erhöhtes Risiko Funken und Partikeln sowie Scheibenfragmenten bei Scheibenbruch ausgesetzt zu sein.**

Arbeiten Sie beim Trennschleifen mit mäßigem, dem zu bearbeitenden Material angepasstem Vorschub. Üben Sie keinen Druck auf die Trennscheibe aus, verkanten oder oszillieren Sie nicht.

Bremsen Sie auslaufende Trennscheiben nicht durch seitliches Gegendrücken ab.

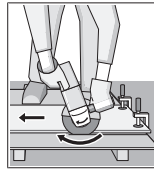

Das Elektrowerkzeug muss stets im Gegenlauf geführt werden. Es besteht sonst die Gefahr, dass es **unkontrolliert** aus dem Schnitt gedrückt wird. Beim Trennen von Profilen und Vierkantrohren setzen Sie am besten am kleinsten Querschnitt an.

### Trennen von Stein

- ▶ **Verwenden Sie beim Trennen von Stein mit gebundenen Trennscheiben oder mit Diamant-Trennscheiben für Gestein/Beton immer die Absaughaube zum Trennen mit Führungsschlitten (30) oder die Schutzhaube zum Trennen (8) oder die Schutzhaube zum Schleifen (7) mit montierter Abdeckung zum Trennen (9).**
- ▶ **Sorgen Sie beim Trennen in Stein für eine ausreichende Staubabsaugung.**
- ▶ **Tragen Sie eine Staubschutzmaske.**
- ▶ **Das Elektrowerkzeug darf nur für Trockenschnitt/Trockenschliff verwendet werden.**
- ▶ **Bei Verwendung der Schutzhaube zum Trennen (8), der Schutzhaube zum Schleifen (7) oder der Schutzhaube zum Schleifen (7) mit montierter Abdeckung zum Trennen (9) für Trenn- und Schleifanwendungen in Beton oder Mauerwerk besteht eine erhöhte Staubbelastung sowie ein erhöhtes Risiko, die Kontrolle über das Elektrowerkzeug zu verlieren, was zum Rückschlag führen kann.**

Verwenden Sie zum Trennen von Stein am besten eine Diamant-Trennscheibe.

Bei Verwendung der Absaughaube zum Trennen mit Führungsschlitten (30) muss der Staubsauger zum Absaugen von Steinstaub zugelassen sein. Bosch bietet geeignete Staubsauger an.

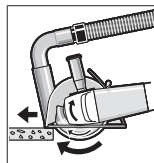

Schalten Sie das Elektrowerkzeug ein und setzen Sie es mit dem vorderen Teil des Führungsschlittens auf das Werkstück. Schieben Sie das Elektrowerkzeug mit mäßigem, dem zu bearbeitenden Material angepasstem Vorschub.

Beim Trennen besonders harter Werkstoffe, z. B. Beton mit hohem Kieselgehalt, kann die Diamant-Trennscheibe überhitzen und dadurch beschädigt werden. Ein mit der Diamant-Trennscheibe umlaufender Funkenkranz weist deutlich darauf hin.

Unterbrechen Sie in diesem Fall den Trennvorgang und lassen Sie die Diamant-Trennscheibe im Leerlauf bei höchster Drehzahl kurze Zeit laufen, um sie abzukühlen.

Merklich nachlassender Arbeitsfortschritt und ein umlaufender Funkenkranz sind Anzeichen für eine stumpf gewordene Diamant-Trennscheibe. Sie können diese durch kurze Schnitte in abrasivem Material, z. B. Kalksandstein, wieder schärfen.

## Trennen von anderen Materialien

- ▶ **Verwenden Sie beim Trennen von Materialien wie Kunststoff, Verbundwerkstoffe usw. mit gebundenen Trennscheiben oder Carbide Multi Wheel Trennscheiben immer die Schutzhaube zum Trennen (8) oder die Schutzhaube zum Schleifen (7) mit montierter Abdeckung zum Trennen (9). Durch die Verwendung der Absaughaube mit Führungsschlitten (30) erreichen Sie eine bessere Staubabsaugung.**

## Arbeiten mit Diamant-Bohrkronen

- ▶ **Verwenden Sie nur Trocken-Diamant-Bohrkronen.**
- ▶ **Montieren Sie für Arbeiten mit Diamant-Bohrkronen immer den Handschutz (22).**

Setzen Sie die Diamant-Bohrkrone nicht parallel auf das Werkstück auf. Tauchen Sie in das Werkstück schräg und in kreisenden Bewegungen ein. Damit erreichen Sie eine optimale Kühlung und eine längere Standzeit der Diamant-Bohrkrone.

## Hinweise zur Statik

Schlitze in tragenden Wänden unterliegen länderspezifischen Festlegungen. Diese Vorschriften sind unbedingt einzuhalten. Ziehen Sie vor Arbeitsbeginn den verantwortlichen Statiker, Architekten oder die zuständige Bauleitung zurate.

## Inbetriebnahme

Beim Betrieb des Elektrowerkzeuges an mobilen Stromerzeugern (Generatoren), die nicht über ausreichende Leistungsreserven bzw. über keine geeignete Spannungsregelung mit Anlaufstromverstärkung verfügen, kann es zu Leistungseinbußen oder untypischem Verhalten beim Einschalten kommen.

Bitte beachten Sie die Eignung des von Ihnen eingesetzten Stromerzeugers, insbesondere hinsichtlich Netzspannung und -frequenz.

- ▶ **Beachten Sie die Netzspannung!** Die Spannung der Stromquelle muss mit den Angaben auf dem Typschild des Elektrowerkzeuges übereinstimmen.

## Ein-/Ausschalten

Schieben Sie zur **Inbetriebnahme** des Elektrowerkzeuges den Ein-/Ausschalter **(3)** nach vorn.

Zum **Feststellen** des Ein-/Ausschalters **(3)** drücken Sie den Ein-/Ausschalter **(3)** vorn herunter, bis er einrastet.

Um das Elektrowerkzeug **auszuschalten**, lassen Sie den Ein-/Ausschalter **(3)** los bzw. wenn er arretiert ist, drücken Sie den Ein-/Ausschalter **(3)** kurz hinten herunter und lassen ihn dann los.

- ▶ **Überprüfen Sie die Schleifwerkzeuge vor dem Gebrauch. Das Schleifwerkzeug muss einwandfrei montiert sein und sich frei drehen können. Führen Sie einen Probelauf von mindestens 1 Minute ohne Belastung durch. Verwenden Sie keine beschädigten, unrunden oder vibrierenden Schleifwerkzeuge.** Beschädigte Schleifwerkzeuge können zerbersten und Verletzungen verursachen.

# Wartung und Service

## Wartung und Reinigung

- ▶ **Ziehen Sie vor allen Arbeiten am Elektrowerkzeug den Netzstecker aus der Steckdose.**
- ▶ **Halten Sie das Elektrowerkzeug und die Lüftungsschlitze sauber, um gut und sicher zu arbeiten.**
- ▶ **Verwenden Sie bei extremen Einsatzbedingungen nach Möglichkeit immer eine Absauganlage. Blasen Sie die Lüftungsschlitze häufig aus und schalten Sie einen Fehlerstromschutzschalter (PRCD) vor.** Bei der Bearbeitung von Metallen kann sich leitfähiger Staub im Innern des Elektrowerkzeuges absetzen. Die Schutzisolation des Elektrowerkzeuges kann beeinträchtigt werden.

Lagern und behandeln Sie das Zubehör sorgfältig.

Wenn ein Ersatz der Anschlussleitung erforderlich ist, dann ist dies von **Bosch** oder einer autorisierten Kundendienststelle für **Bosch**-Elektrowerkzeuge auszuführen, um Sicherheitsgefährdungen zu vermeiden.

## Kundendienst und Anwendungsberatung

### Deutschland

Tel.: +49 711 400 40 460

### Österreich

Tel.: (01) 797222010

### Schweiz

Tel.: (044) 8471511

Den Link zu unseren Serviceadressen und zu den Garantiebedingungen finden Sie auf der letzten Seite.

Geben Sie bei allen Rückfragen und Ersatzteilbestellungen bitte unbedingt die 10-stellige Sachnummer laut Typenschild des Produkts an.

## Entsorgung

Elektrowerkzeuge, Zubehör und Verpackungen sollen einer umweltgerechten Wiederverwertung zugeführt werden.



Werfen Sie Elektrowerkzeuge nicht in den Hausmüll!

## Nur für EU-Länder:

Nicht mehr gebrauchsfähige Elektrowerkzeuge müssen getrennt entsorgt werden. Nutzen Sie die vorgesehenen Sammelssysteme.

Bei unsachgemäßer Entsorgung können Elektro- und Elektronik-Altgeräte aufgrund des möglichen Vorhandenseins gefährlicher Stoffe schädliche Auswirkungen auf die Umwelt und die menschliche Gesundheit haben.

**Nur für Deutschland:****Informationen zur Rücknahme von Elektro-Altgeräten für private Haushalte**

Wie im Folgenden näher beschrieben, sind bestimmte Vertreter zur unentgeltlichen Rücknahme von Altgeräten verpflichtet.

Vertreiter mit einer Verkaufsfläche für Elektro- und Elektronikgeräte von mindestens 400 m<sup>2</sup> sowie Vertreter von Lebensmitteln mit einer Gesamtverkaufsfläche von mindestens 800 m<sup>2</sup>, die mehrmals im Kalenderjahr oder dauerhaft Elektro- und Elektronikgeräte anbieten und auf dem Markt bereitstellen, sind verpflichtet,

1. bei der Abgabe eines neuen Elektro- oder Elektronikgeräts an einen Endnutzer ein Altgerät des Endnutzers derselben Geräteart, das im Wesentlichen die gleichen Funktionen wie das neue Gerät erfüllt, am Ort der Abgabe oder in unmittelbarer Nähe hierzu unentgeltlich zurückzunehmen; Ort der Abgabe ist auch der private Haushalt, sofern dort durch Auslieferung die Abgabe erfolgt; In diesem Fall ist die Abholung des Altgeräts für den Endnutzer unentgeltlich; und
2. auf Verlangen des Endnutzers Altgeräte, die in keiner äußeren Abmessung größer als 25 cm sind, im Einzelhandelsgeschäft oder in unmittelbarer Nähe hierzu unentgeltlich zurückzunehmen; die Rücknahme darf nicht an den Kauf eines Elektro- oder Elektronikgerätes geknüpft werden und ist auf drei Altgeräte pro Geräteart beschränkt.

Der Vertreter hat beim Abschluss des Kaufvertrags für das neue Elektro- oder Elektronikgerät den Endnutzer über die Möglichkeit zur unentgeltlichen Rückgabe bzw. Abholung des Altgeräts zu informieren und den Endnutzer nach seiner Absicht zu befragen, ob bei der Auslieferung des neuen Geräts ein Altgerät zurückgegeben wird.

Dies gilt auch bei Vertrieb unter Verwendung von Fernkommunikationsmitteln, wenn die Lager- und Versandflächen für Elektro- und Elektronikgeräte mindestens 400 m<sup>2</sup> betragen oder die gesamten Lager- und Versandflächen mindestens 800 m<sup>2</sup> betragen, wobei die unentgeltliche Abholung auf Elektro- und Elektronikgeräte der Kategorien 1 (Wärmeüberträger), 2 (Bildschirmgeräte) und 4 (Großgeräte mit mindestens einer äußeren Abmessung über 50 cm) beschränkt ist. Für alle übrigen Elektro- und Elektronikgeräte muss der Vertreter geeignete Rückgabemöglichkeiten in zumutbarer Entfernung zum jeweiligen Endnutzer gewährleisten; das gilt auch für Altgeräte, die in keiner äußeren Abmessung größer als 25 cm sind, die der Endnutzer zurückgeben will, ohne ein neues Gerät zu kaufen.

# XLOCK

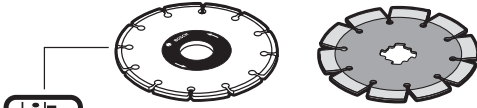

best   
 expert   
 standard 

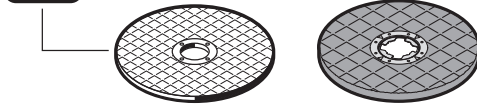

expert  **Inox**

expert  **Metal**

expert  **Stone**



standard  **Inox**

standard  **Metal**

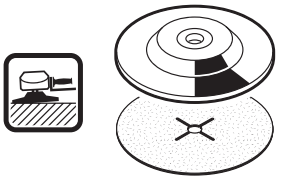
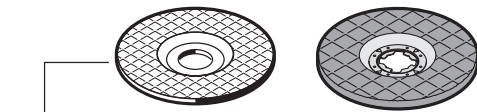

best  **Inox**

best  **Metal**

expert  **Metal**



 **DRYspeed**

best  **Ceramic**

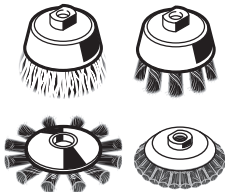

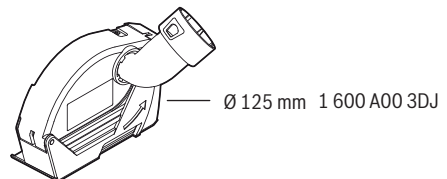
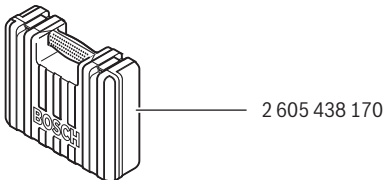
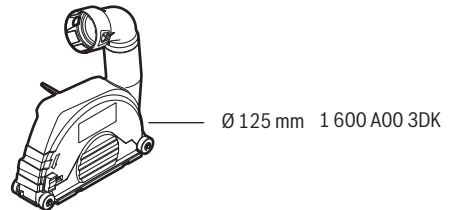
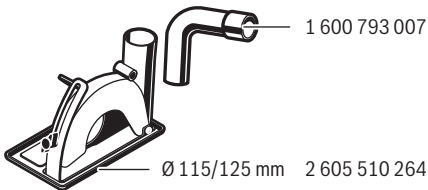
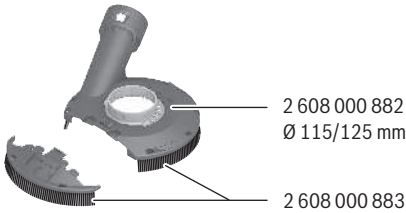
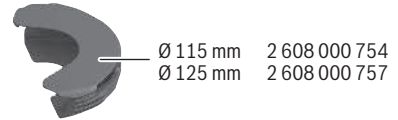
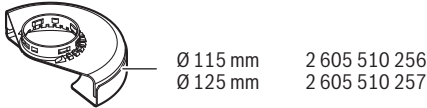
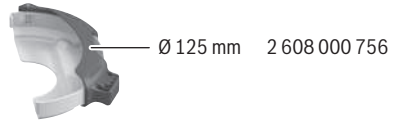
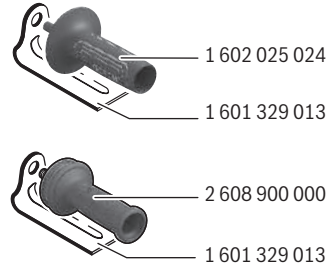
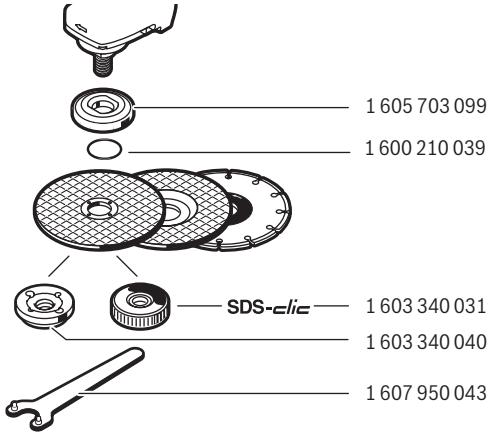

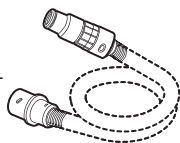

Ø 35 mm:  
2 608 000 569 (3 m)  
2 608 000 565 (5 m)



Ø 35 mm:  
2 608 000 570 (3 m)  
2 608 000 566 (5 m)

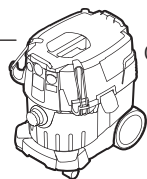

GAS 35 M AFC

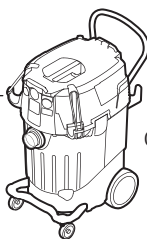

GAS 55 M AFC

# Legal Information and Licenses

## Copyright © 2020, Microchip Technology Inc. and its subsidiaries ("Microchip")

All rights reserved.

This software is developed by Microchip Technology Inc. and its subsidiaries ("Microchip").

Redistribution and use in source and binary forms, with or without modification, are permitted provided that the following conditions are met:

- Redistributions of source code must retain the above copyright notice, this list of conditions and the following disclaimer.
- Redistributions in binary form must reproduce the above copyright notice, this list of conditions and the following disclaimer in the documentation and/or other materials provided with the distribution.
- Microchip's name may not be used to endorse or promote products derived from this software without specific prior written permission.

THIS SOFTWARE IS PROVIDED BY MICROCHIP "AS IS" AND ANY EXPRESS OR IMPLIED WARRANTIES, INCLUDING, BUT NOT LIMITED TO, THE IMPLIED WARRANTIES OF MERCHANTABILITY AND FITNESS FOR PURPOSE ARE DISCLAIMED. IN NO EVENT SHALL MICROCHIP BE LIABLE FOR ANY DIRECT, INDIRECT, INCIDENTAL, SPECIAL, EXEMPLARY, OR CONSEQUENTIAL DAMAGES (INCLUDING BUT NOT LIMITED TO PROCUREMENT OF SUBSTITUTE GOODS OR SERVICES; LOSS OF USE, DATA OR PROFITS; OR BUSINESS INTERRUPTION) HOWEVER CAUSED AND ON ANY THEORY OF LIABILITY, WHETHER IN CONTRACT, STRICT LIABILITY, OR TORT (INCLUDING NEGLIGENCE OR OTHERWISE) ARISING IN ANY WAY OUT OF THE USE OF THIS SOFTWARE, EVEN IF ADVISED OF THE POSSIBILITY OF SUCH DAMAGE.

### Warranty Disclaimer

This product contains Open Source Software components which underly Open Source Software Licenses. Please note that Open Source Licenses contain disclaimer clauses. The text of the Open Source Licenses that apply are included in this manual under "Legal Information and Licenses".

Servicekontakte  
Service Contacts  
Contacts de Service  
Contactos de Servicio



<https://www.bosch-pt.com/serviceaddresses>

Garantiebedingungen  
Guarantee Conditions  
Conditions de Garantie  
Condiciones de Garantía



<https://www.bosch-pt.com/guarantee/202507>